

Tarifa Piscinas

2023





TARIFA PISCINAS

TARIFA PISCINAS

TARIFA PISCINAS

TARIFA PISCINAS

TARIFA PISCINAS

Índice



COBERTORES CON AMARRES		2
gran resistencia	3	
malla de poliéster	3	
MACROCUBIERTAS		6
COBERTORES FLOTANTES TÉRMICOS		7
solares	8	
mousse	9	
ENROLLADORES		11
móviles	12	
Mon7 y Mon 12	13	
fijos	15	
pared	16	
techo	17	
COBERTORES TÉRMICOS (para inst. gran tamaño)		18
instalaciones fijas	20	
instalaciones elevadas	22	
con lamas rígidas	23	
CUBIERTAS AUTOMÁTICAS		24
modelo Element	25	
modelo Elegance	26	
modelo Acces	27	
modelo Box	28	
modelo Loft	29	
VALLAS DE PROTECCIÓN FLASH		31
flash-N	32	
flash - transparent	34	
COBERTOR DESLIZANTE DE SEGURIDAD		36
MOTORES Y AUTOMATISMOS		40
PISCINAS DESMONTABLES		41
mod. Nemo - mod. Flipper	42	
mod. Nerea - mod. Max	43	
mod. Plus	44	
PISCINAS ESPECIALES		46
PISCINAS PARA PISCICULTURA		48

Todos los precios de la presente tarifa son PVP con el IVA no incluido

COBERTORES CON AMARRES



Cubren totalmente la piscina, dejándola perfectamente cerrada con amarres y hebillas tensables. Indicados para invernaje. Protegen la piscina de la caída de hojas, impurezas y animales domésticos.

Cobertores de alta resistencia con amarres

Cubren la piscina exteriormente, impidiendo el paso de hojas y poluciones. El cobertor va sujeto por amarres tensables y fijados al suelo con anclajes

Macrocubiertas

Con un potente tensado y un sistema de división del cobertor por partes fácilmente unibles, se hace viable su manipulación. Gran resistencia y protección.

OPCIONES

Amarres desplazables



EXCLUSIVOS IASO

- Pueden situarse donde se precisen y añadir donde convengan.
- Pueden renovarse colocando de nuevos, sin mover el cobertor.
- Se tensan sin esfuerzo y se destensan, con un simple "clic".
- Es facilísimo instalar el cobertor, situando las fijaciones, allí donde convengan y colocar después los amarres, donde correspondan. Es por ello que el cobertor, queda perfectamente tensado y "sin arrugas".



Cobertores con amarres



Macrocubiertas para piscinas de gran tamaño

GAMA DE COBERTORES

■ GRAN RESISTENCIA*

- Tejido de poliéster, recubierto a dos caras de pvc.
- Opaco y con solapas de cierre a la luz, debajo de la franja filtrante que reduce la proliferación de las algas.
- Franja central filtrante de aguas pluviales, de malla de poliéster.
- Peso aproximado; 550 gr/m². Resistencia 230 kg./5 cm.



Colores:

- Azul / Beige
- Azul / Negro
- Beige / Beige
- Verde / Beige
- Gris / Gris

Referencias artículo	PVP m ²	15.71€
Amarre desplazable + Cinta + Anclaje mixto		
Con doble ojal + Goma con tirador + Anclaje mixto		
Con ojales + Goma embudos + Anclaje mixto		

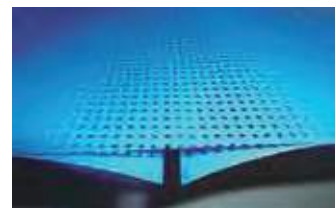

Con solapas de cierre a la luz, que evita la proliferación de algas.

■ MALLA DE POLIÉSTER*

- Malla de hilo de poliéster, cubierto de pvc. Muy ligero (290 gr./m²) y fácil de manipular.
- Buena filtración de impurezas y aguas pluviales
- Muy adecuada para piscinas con formas irregulares y por ello con dificultad de hallar la línea de desagüe en artículos impermeables.
- Alta resistencia y duración.

Referencias artículo	PVP m ²	18.05€
Amarre fijo + Cinta + Anclaje mixto		
Con doble ojal + Goma con tirador + Anclaje mixto		
Con Ojales + Goma embudos + Anclaje mixto		



Amarre fijo.

* Ver condiciones generales de la gama de cobertores y coste de transporte en pág. 5

ANCLAJES ESPECIALES

Para las exigencias de los diferentes tipos de suelo

Incluidos en precio m²



- 1- Taco MIXTO, latón/inox.
- 2- Taco para suelo de madera.

Con recargo

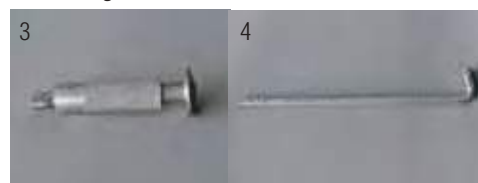

- 3- Escamoteable aluminio/inox. 0.76 €/m²
- 4- Piqueta césped acero galv. 0.51 €/m²



AMARRES DESPLAZABLES

Amarres móviles exclusivos del cobertor de gran resistencia. Reforzados con un dobladillo soldado y una cuerda en su interior. Con amarres desplazables, que pueden colocarse allá donde convengan. Además con la facilidad de montaje y la seguridad de no tener imprevistos al poder desplazar los puntos de amarre, con lo que se deja el cobertor perfectamente plano. Estos amarres son tensables y pueden ajustarse a la medida conveniente, con una resistencia de hasta 90 kg.

ECONÓMICO CON OJALES

Con dobladillo soldado, ojales cada 90 cm y goma de 60 cm con 2 embudos. Desagüe mediante agujeros.

ECONÓMICO CON DOBLE OJAL

Con dobladillo soldado, amarre con goma y doble ojal. tirador que facilita el tensado. largo de goma 60 cm con una distancia entre amarres de 80 cm.

ACCESORIOS

Cierre hermético corte escalera

Con un perfil de unión y un acabado especial se dejan unidos y perfectamente cerrados todos los cortes. Exclusivo para cobertor de gran resistencia. PVP. **19.50€/ml**



Anclaje mixto latón / Inox
1,43€/u



Tapón anclaje
0,22€/u



Anclaje escamoteable alu/inox
2.35€/u



Anclaje para suelo de madera
1.87€/u



Piqueta para césped
(8x250 mm)
1,91€/u



Cinta larga con anilla
3.14€/u



Hebilla desplazable
1.73€/u



Amarre fijo
4.57€/u



Goma tensora con tirador
4.57€/u



Kit Ojales de desagüe
Ojales plásticos para orificios de desagüe en zonas de estancamiento en los cobertores.
10 u + perforador: 43.00€/kit



Goma tensora embudos
2.71€/u



Cintas de parrilla, facilitan el extendido, recogida y mejor soporte de la cubierta. Son cintas opcionales e independientes de la cubierta.

de 6 m	15.17 €/u
de 8 m	17,64 €/u
de 9 m	18,85 €/u
de 15 m	28,89 €/u

COSTE DE TRANSPORTE

	Península	Baleares	Portugal
24 m ²	11 €	25 €	31 €
75 m ²	14 €	33 €	58 €
105 m ²	16 €	38 €	64 €
135 m ²	21 €	47 €	74 €
165 m ²	23 €	53 €	79 €
195 m ²	26 €	56 €	86 €

CONDICIONES GENERALES PARA COBERTORES

- Estos precios son válidos para cobertores superiores a 25 m².
- Los precios tendrán un incremento de un 15% en los cobertores inferiores a 25 m².
- Los cobertores inferiores a 15 m² se harán bajo presupuesto.
- Al cobertor solar con enrollador deberán añadirse los metros lineales de ribete, que en este caso necesita forzosamente en uno de los anchos, destinado a colocar las cintas de tiro.

COBERTORES CON AMARRES



MACROCUBIERTAS



El cobertor de gran resistencia para invernaje y para cubiertas de gran tamaño.

Hace posible cubrir piscinas de hasta 15 m de ancho y un largo indefinido

El sistema consiste en dividir el espacio de cubrición en dos o más cubiertas de manera que sean fáciles de manejar. Los laterales de las cubiertas que cruzan la piscina, llevan incorporadas unas cintas tensoras especiales con dos carracas que permiten un tensado potente.

Tras colocar las cubiertas sobre una cama de cintas tensoras en forma de parrilla, que facilita el extendido, se desliza desde un extremo un perfil de plástico tipo cremallera que mantendrá unidas una cubierta con otra.



COBERTORES FLOTANTES



Especialmente indicados para verano y piscinas climatizadas, por su importante ahorro energético.

Todos los cobertores térmicos de IASO cumplen con las exigencias de las normativas de la RITE. Su calidad aislante evita la pérdida de calor. Los tipos solares, además, con la acción del sol, aumentan la temperatura del agua, alargando la temporada de baño en las piscinas exteriores.

Los cobertores flotantes protegen de la caída de insectos y de la de poluciones externas. Flotando sobre el agua, sin amarres, se mantienen encajados en el interior de la piscina.

Por su escaso peso son muy fáciles de manejar con un enrollador se facilita su manipulación y almacenaje.



ENROLLADORES
+INFO pág. 11

OPCIONES



Cobertores solares (para verano)



Cobertores mousse (ideal piscinas climatizadas)

COBERTORES SOLARES

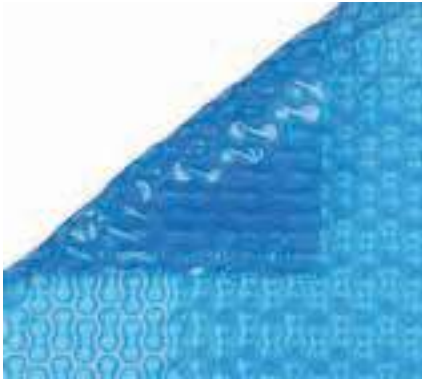

SOLAR TÉRMICO GEOBUBBLE

Lámina de polietileno, con doble burbujas de aire sellado (**400 micras**). Con la acción solar aumenta la temperatura del agua alargando la temporada de baño.

PVP m² **10.37 €**

SOLAR SIMPLE CORTE



SOLAR TÉRMICO GEOBUBBLE 500 MICRAS*

Lámina de polietileno, con doble burbuja de aire sellado. Aumenta la temperatura hasta 8°C. Mayor vida útil.

PVP m² **12.29 €**

GEOBUBBLE SIMPLE CORTE



SOLAR TÉRMICO GEOBUBBLE 500 MICRAS*

Lámina de polietileno, con doble burbuja de aire sellado. Aumenta la temperatura, impide el crecimiento de algas y evita la evaporación de agua hasta un 98%.

PVP m² **12.29 €**

GEOBUBBLE SIMPLE CORTE

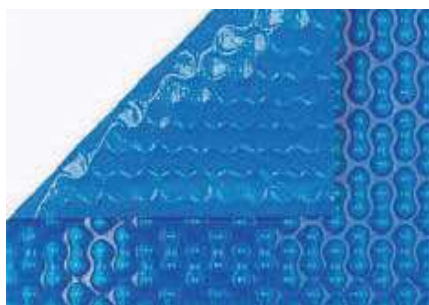

TÉRMICO REFORZADO GEOBUBBLE

Lámina de polietileno, con doble burbuja de aire sellado. Con un tejido de Polietileno adherido que le da mayor resistencia y duración. Mayor vida útil.

PVP m² **15.06 €**

TÉRMICO REFORZADO GEOBUBBLE



TRIPLE CELL 610 MICRAS

Lámina de polietileno de alta calidad, son 3 burbujas redondas standard. Cuanto mayor sea el contacto con el agua, mejor calentamiento, mejor aislamiento y la piscina se mantiene más caliente durante más tiempo. Con la burbuja tradicional el rendimiento se reduce debido a la forma de "zona muerta" entre las burbujas que no están en contacto con el agua. Es el cobertor con mas vida útil del mercado. exclusivo de IASO.

PVP m² **15.06 €**

TÉRMICO TRIPLE CELL

ACCESORIOS Y ACABADOS



Ribete Cobertor Solar

De gran resistencia, con tejido de poliéster recubierto de PVC.
5.64 €/ml

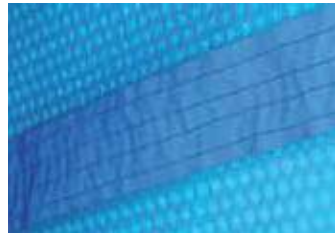

Ribete de refuerzo para doblar

8.75 €/ml



Ribete con cintas para enrollador

7.61 €/ml



Ribete intermedio con cinta para enrollador

8.88 €/ml



Cinta adaptable para enrollador

Con hebilla de regulación y fácil desconexión del enrollador.
2.74 €/unidad



Flotador de avance flexible

Protege de embarcar agua sobre el cobertor.
13.95 €/ml

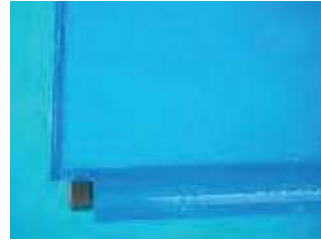

Flotador rígido

Acabado con orilla de tejido de poliéster, con tubo interior de PVC rígido. Incluye bucle de cuerda de tiro para facilitar el guiado del cobertor.
34.64 €/ml



COBERTORES MOUSSE



■ MOUSSE ARMADA* PE 5 mm.

Espuma de Polietileno, reforzado por un tejido adherido y recubierto por un film de PE. Excelente aislante, admite bien el doblado y se enrolla perfectamente. Resistencia a la tracción = 200 N./5 cm. Peso 470 gr./m². Espesor 5 mm. Temperaturas extremas -20° y +38°

PVP m² **32.63 €**

SIMPLE CORTE

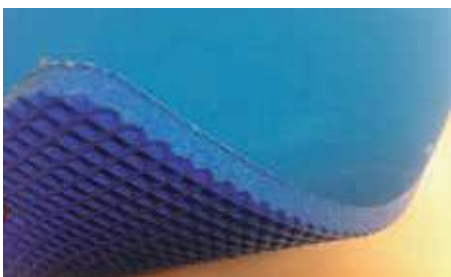

■ MOUSSE SUPERFLEX* 8 mm.

Espuma de Polietileno, reforzado por un tejido adherido de Poliéster y recubierto por un film de PE. Resistencia a la tracción = 250 N./5 cm. Peso 900 gr./m². Espesor 8 mm. Temperaturas extremas -20° y +40°.

PVP m² **50.35 €**

SIMPLE CORTE

* Ver condiciones generales de los Cobertores Mousse y coste de transporte en pág. 10

ACCESORIOS



Flotador rígido

Acabado con orilla de tejido de Poliéster, con tubo de PVC rígido en el interior. Incluye bucle de cuerda de tiro para el guiado.
34,64 €/ml



Cinta adaptable para enrollador

Con hebilla de regulación y fácil desconexión del enrollador.
2,74 €/unidad



Ribete cobertor MOUSSE

De gran resistencia con tejido de poliéster recubierto de PVC
5.64 €/ml



Ribete con cintas para enrollador

7.61 €/ml

COSTE DE TRANSPORTE COBERTORES SOLARES

	Península	Baleares	Portugal
18 m ²	14 €	33 €	58 €
32 m ²	21 €	48 €	65 €
45 m ²	28 €	61 €	94 €
90 m ²	34 €	66 €	117 €
120 m ²	43 €	72 €	130 €
150 m ²	49 €	77 €	147 €
180 m ²	61 €	89 €	173 €

COSTE DE TRANSPORTE COBERTORES MOUSSE *

	Península	Baleares	Portugal
30 m ²	27 €	50 €	73 €
50 m ²	31 €	63 €	95 €
70 m ²	43 €	66 €	101 €
90 m ²	57 €	69 €	128 €
120 m ²	72 €	84 €	138 €

* Precios válidos para bultos de hasta 3.90m de ancho. *Superiores consultar.

CONDICIONES GENERALES PARA COBERTORES

- Estos precios son válidos para cobertores superiores a 25 m².
- Los precios tendrán un incremento de un 15% en los cobertores inferiores a 25 m².
- Los cobertores inferiores a 15 m² se harán bajo presupuesto.
- Al cobertor solar con enrollador deberán añadirse los metros lineales de ribete, que en este caso necesita forzosamente en uno de los anchos, destinado a colocar las cintas de tiro.

COMO TOMAR MEDIDAS DE UN COBERTOR

Para cubiertas flotantes, medir desde las paredes internas

Para cubiertas con amarres, medir desde la piedara e indicar el margen deseado. Aconsejamos de 25 a 30 cm.

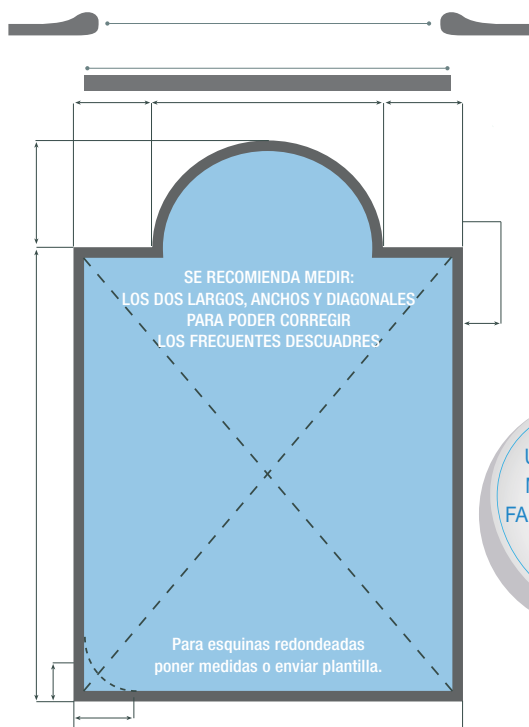

UNA CORRECTA MEDICIÓN, NOS FACILITA HACERLES UN BUEN TRABAJO

IMPORTANTE: CÁLCULO FORMAS

Toda forma irregular tomada de plantillas o planos de triangulación se consideran formas LIBRES.

Todas las demás formas, incluyendo los **cobertores de invernaje** con formas irregulares recibidos con planos en AutoCAD, se consideraran formas ESTÁNDAR y se contarán a razón de la máxima salida de ancho y largo.

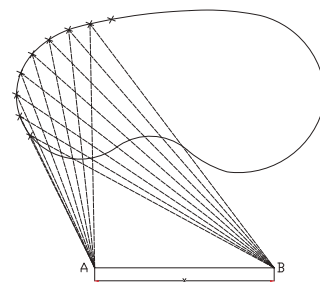

En piscinas con escaleras metálicas desmontables, se recomienda su extracción al colocar la cubierta.

En el caso de ser fijas, deberán detallarse las siguientes medidas

DETALLE ESCALERA

Desde pared a centro del pasamanos

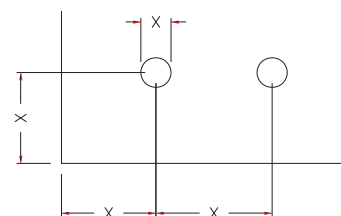

ENROLLADORES



Los enrolladores facilitan extraordinariamente la recogida, el desplazamiento y el almacenamiento de los cobertores flotantes

La extensa gama de enrolladores de IASO cubre las necesidades personalizadas de cada piscina, incorporando un sistema de manipulación manual o motorizado. Modelos con opciones de enrolladores móviles para poder desplazarlos, fijos para poder colocarlos en una pared, en un lateral de la piscina, o sujetos en el techo, según conveniencia.

Los enrolladores tienen una estructura de aluminio lacado, anodizado o inoxidable. Todas las tornillerías y ejes son de acero inoxidable.

Los cilindros de enrollado son de aluminio anodizado de un diámetro de 85 a 165, según la resistencia necesaria. Las motorizaciones son tubulares de 24 v. con regulación de paros automáticos de final de recorrido. Opcionalmente con mando a distancia y captadores solares para alimentación.

Motorizaciones
+INFO pág. 39

OPCIONES



Enrolladores móviles



Enrolladores fijos



Enrolladores en pared



Enrolladores en techo



Los enrolladores móviles al poderse desplazar hasta el lugar de almacenaje dejan libre el entorno de la piscina.

TELESCOPIC CON RUEDAS

Con cilindro de enrollado telescópico para poder adaptarlo exactamente a la medida deseada. De aluminio anodizado y piezas de unión de fundición aluminio, lacadas, ejes y tornillos de acero inox. Largo de 3 a 4 m., 4 a 5 m. y de 5 a 6 m. Tubo de diámetro 120 mm. Carga máxima 75 m² de cobertor.

COMPACTO CON RUEDAS

De 6 a 7 m. Tubo de diámetro 120 mm.
Se suministra cortado a medida.
Carga máxima 75m² de cobertor. Superior consultar.



TELESCOPIC - COMPACTO

Ancho	3-4m	4-5m	5-6m	Compacto
Manual	331 €	466 €	502 €	586 €

BASIC

Enrollador telescópico, con tubo de diámetro 85 mm. Para cobertores de un ancho máximo de 5 m. y una carga máxima de 50 m². Pies de acero inox. y freno, incluye 8 cintas.

PVP. 206 €

	Península	Baleares	Portugal
Manual	15 €	28 €	46 €



BASIC



■ MON 12

Enrollador de gran capacidad y de fácil maniobra. Tornillería, ejes y ruedas giratorias con freno de acero inox. Con una estructura de perfilera de aluminio anodizado 120x120x3 mm lacado en blanco. **Carga máxima 300 m² de cobertor** utilizando cilindro de enrollado de Ø 165 mm y 130 m² con cilindro de Ø 120 mm. Accionamiento manual o motorizado con 1 mando a distancia. Con motor tubular de 24 v. y finales graduables de recorrido



■ MON 7

Con estructura de perfilera de aluminio 70x70x3 mm lacado en blanco. Tornillería y ejes de acero inoxidable, ruedas giratorias con freno fabricadas con materiales sintéticos de alta calidad. Sistema manual o motorizado con motor tubular de 24 v. y finales graduables de recorrido. Incluye 1 mando a distancia. **Carga máxima 100 m² de cobertor.**



MON 12

Cilindro	Ø120	Ø165	Ø120	Ø165	Ø120	Ø165	Ø120	Ø165	Ø120	Ø165
Ancho hasta	4,30m	4,30m	4,80m	4,80m	5,30m	5,30m	5,80m	5,80m	6,30m	6,30m
Manual	1.028 €	1.535 €	1.049 €	1.557 €	1.071 €	1.579 €	1.091 €	1.599 €	1.154 €	1.628 €
*Motorizado - 120Nm	2.687 €	3.435 €	2.711 €	3.459 €	2.734 €	3.481 €	2.754 €	3.508 €	2.825 €	3.573 €
Motorizado + Batería extraíble	3.163 €	3.911 €	3.187 €	3.935 €	3.210 €	3.957 €	3.230 €	3.983 €	3.301 €	4.050 €

MON 7

Ancho hasta	4,30m	4,80m	5,30m	5,80m	6,30m
Manual	742 €	771 €	799 €	828 €	858 €
*Motorizado - 120Nm	2.254 €	2.283 €	2.344 €	2.374 €	2.402 €

* Mando extra: 47 €

No se puede adaptar la Batería extraíble

PROTECTORES PARA COBERTORES SOLARES

[DP-B]

Es muy importante proteger del sol los cobertores solares almacenados en un enrollador. Las diversas capas del material enrollado filtran sucesivamente los infrarrojos de la luz solar produciendo un calentamiento, que perjudica seriamente el material de las capas interiores. Se recomienda siempre el uso del protector.

Funda opaca de un tejido de poliéster plastificado que puede ser ajustada a través de unas cintas tensoras. Cubre la superficie del enrollado del cobertor protegiéndolo de la luz

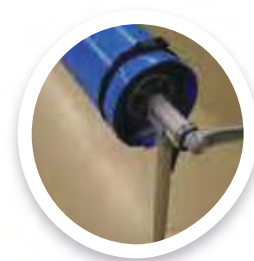

PVP. 27,79 €/ml

	Península	Baleares	Portugal
Portes	11 €	25 €	31 €

SISTEMAS DE ACCIONAMIENTO



MANUAL. Accionado por manivela



MOTORIZADO 24 v.



BATERÍA extraíble

ENROLLADORES MON 12



ENROLLADORES MON 7





Enrolladores con pies columna fijados al suelo en un lateral de la piscina.

Los pies columna soportan el cilindro de enrollado del enrollador. Son de aluminio lacado y el cilindro, anodizado. Una vez instalados los pies disponen de un dispositivo que permite regular fácilmente su verticalidad, adaptándose en suelos con rugosidades o desnivelados, tan frecuentes en las piedras de coronación.

ENROLLADOR CON PIE COLUMNA - MANUAL

Se instala en el borde de la piscina. Equipado para accionarlo manualmente con manivela. Cojinetes oscilantes de bolas.



ENROLLADOR CON PIE COLUMNA - MOTORIZADO

Se instala en el borde de la piscina. Con motor tubular, de 24 v. y finales graduables de recorrido. Incluye 1 mando a distancia.



Motorizaciones
+INFO pág. 39

Ø Tubo 120mm. Máximo 100 m² de cobertor

(*Medidas superiores consultar)

Ancho	3-4m	4-5m	5-6m	6-7m
Manual	469 €	542 €	582 €	646 €
Motorizado -120Nm	2.160 €	2.233 €	2.273 €	2.337 €
Motorizado + Batería extraíble	2.720 €	2.793 €	2.833 €	2.897 €

* Mando extra: 47 €

	Península	Baleares	Portugal
Manual	15 €	28 €	46 €
Motorizado	18 €	31 €	51 €



Adosados en una pared, dejando libre el paso, o colocado en laterales de piscinas de escaso paso o sin acceso.

■ ENROLLADOR PARED – MANUAL

Enrollador de acción manual con soportes de fundición de aluminio para instalar en pared. Altura máxima operativa 1,60 m. Elimina el posible riesgo de producir daños en el sistema por el apoyo o sentado de los bañistas. Muy indicado para colocar en muros no paralelos a la piscina.



■ ENROLLADOR PARED – MOTORIZADO

Enrollador para pared motorizado con soportes de aluminio lacado de 120 x 120mm y pletinas de inox de 300 x 150mm. Recomendable para colocarlo en un lateral sin acceso. Con motor tubular de 24v y finales graduables de recorrido. Incluye 1 mando a distancia

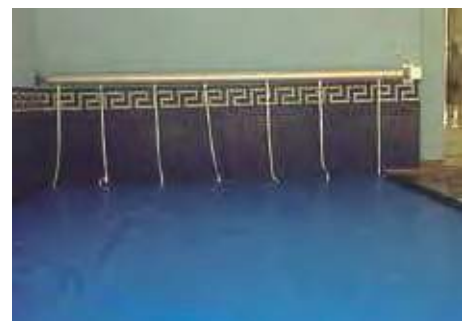

Motorizaciones
+INFO pág. 39

Ø Tubo 120mm. máximo 100 m² de cobertor
(*Medidas superiores consultar)

Ancho	3-4m	4-5m	5-6m	6-7m
Manual- soporte escuadra	416 €	496 €	538 €	604 €
Motorizado-120Nm soporte columna	2.614 €	2.687 €	2.726 €	2.790 €
Motorizado + Batería extraíble	3.174 €	3.247 €	3.286 €	3.350 €

* Mando extra: 47 €

	Península	Baleares	Portugal
Manual	15 €	28 €	46 €
Motorizado	18 €	31 €	51 €



Muy útiles para espacios reducidos. Todo el sistema queda recogido y fuera del alcance de los bañistas.

Los enrolladores de techo facilitan mucho el manejo, pues al descender el cobertor del techo la operación de corrección y guiado resulta muy sencilla y fácil de dirigir.
Con soportes de aluminio lacado de 120x120 mm y pletinas de inox de 300x150 mm. Con motor tubular de 24 v. y finales graduables de recorrido. Incluye 1 mando a distancia



Ø Tubo 120 mm. máximo 100 m² de cobertor

(*Medidas superiores consultar)

Ancho	3-4m	4-5m	5-6m	6-7m
*Motorizado-120Nm	2.614 €	2.686 €	2.726 €	2.791 €

	Península	Baleares	Portugal
Motorizado	18 €	31 €	51 €

* Mando extra: 47 €

COBERTORES TÉRMICOS PARA INSTALACIONES DE GRAN TAMAÑO



IASO ofrece la posibilidad del estudio, proyecto y montaje de grandes instalaciones.

Los cobertores térmicos IASO para piscinas climatizadas aportan ahorro energético.

Flotando sobre la superficie del agua actúan como barreras térmicas que evitan la evaporación del agua y como consecuencia, la pérdida de calor. Esto supone un ahorro de energía en climatización, pérdida de agua a reponer y deterioro por la condensación en la instalación. La utilización de estas barreras térmicas están exigidas y reguladas por el Reglamento de Instalaciones Térmicas en Edificios (RITE)

OPCIONES

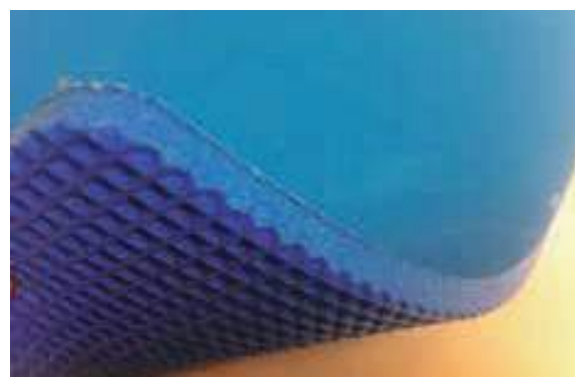
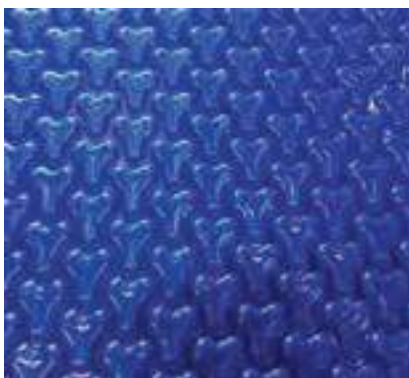
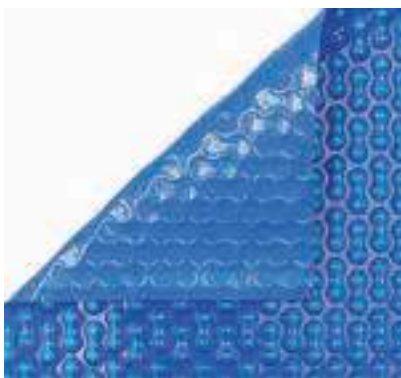
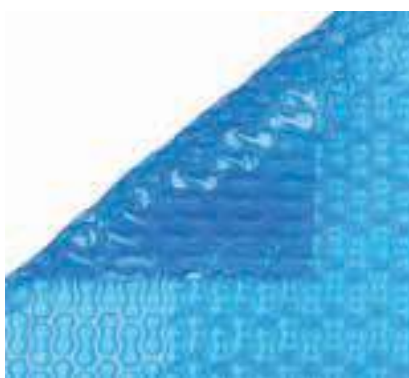

Geobubble

Triple Cell

Mousse

NORMATIVAS Y RENDIMIENTO DE LOS COBERTORES TÉRMICOS

Todos los cobertores de la gama IASO cumplen con las exigencias de la RITE (1.2.4.5.5). Entre la extensa gama de cobertores térmicos de IASO existen diferencias importantes; físicas, funcionales, de manipulación, costes, prestaciones y duración. Pueden con ello, ser más adecuados unos u otros, dependiendo de las necesidades de cada instalación.

La gama IASO se divide en dos grandes tipos básicos de material; el de tipo Mousse y el de tipo solar o de burbuja térmica.

Cualidades importantes de los cobertores térmicos flotantes:

- El considerable ahorro energético destinado a la climatización del agua tanto en recinto interiores, como en instalaciones exteriores, evitando la evaporación y por tanto la pérdida de calor del agua, a mantener.
- En instalaciones interiores, durante los tiempos de inactividad de las piscinas, eliminan la evaporación del agua, reduciendo la utilización de deshumificadores y acondicionadores de aire. Como condición añadida, este factor reduce el mantenimiento y aumenta la vida de las instalaciones por daños de oxidación y desgaste.
- Reduce la pérdida constante de agua por evaporación, que también constituye un ahorro a tener en cuenta.
- Reduce el consumo de posibles tratamientos del agua añadidos.
- Reduce el consumo de hidrocarburos y como consecuencia la emisión de gases a la atmósfera
- **Rendimiento económico.** La utilización de un cobertor térmico IASO puede reducir la energía necesaria de climatización, mientras la cubierta está en servicio. (Puede suponer de 12 a 16 horas diarias por lo general). Esto conlleva entre un 40% y un 80% de la energía necesaria para mantener una temperatura constante habitual. Este valor varía en función de la temperatura, humedad relativa del aire y a la presencia del viento, en piscinas exteriores. También puede influir el aislamiento del vaso recipiente

ENROLLADORES PARA COBERTORES TÉRMICOS

OPCIONES



Grandes instalaciones con Lamas

GRANDES GAMAS de enrolladores motorizados que solucionan la manipulación, la recogida, el extendido y el almacenamiento de los cobertores para grandes instalaciones. La tecnología IASO se basa en el proyecto personalizado para cada instalación.

Los enrolladores son de aluminio lacado o anodizado y opcionalmente en acero inoxidable. Con accionamientos manuales o con motorizaciones tubulares de 24v. Con finales regulables de fin de recorrido con paro automático o mandos a distancia. Los rodamientos de los cilindros de enrollado van equipados con cojinetes de bolas oscilantes que además de la suavidad de giro eliminan todo tipo de esfuerzo del material y fricciones por la flexión de carga del cilindro principal. Todos los componentes cumplen con las Normas de Seguridad Europeas.

*Consulte nuestro manual de tipos de materiales térmicos con características de rendimiento.



Instalaciones Fijas



Instalaciones Móviles



Instalaciones Elevadas

INSTALACIONES FIJAS



Muy útiles para instalaciones con cabeceras de piscina, poco practicables.
En este tipo de situaciones puede colocarse el enrollador en pared o suelo.

Enrolladores soportados por dos pies columna de aluminio lacado con sistema de regulación vertical. Otra opción con soportes inox.

Pueden colocarse pies de apoyo intermedio con lo que se logra cubrir un ancho de piscina de un largo indefinido, utilizando un tubo de enrollado razonablemente liviano y económico. Equipado con motorizaciones tubulares con finales de recorrido regulable y mando a distancia



INSTALACIONES MÓVILES



Con el objetivo de poder desplazar los enrolladores y almacenarlos en el lugar adecuado, dejando libre el entorno de la piscina.

Son enrolladores con estructura de aluminio lacado y cilindro de aluminio anodizado. Todos los mecanismos, tornillería, ejes de acero inoxidable y ruedas giratorias de inoxidable que son de fácil maniobra. Cojinetes oscilantes de bolas. Manipulación manual o motorizada a 24 v. Alimentación por cable intercambiable con otros enrolladores. Opción de batería incorporada en el carro y recarga prevista en el lugar de almacenamiento.



INSTALACIONES ELEVADAS



Muy adecuadas para instalaciones con espacios reducidos o con búsqueda de espacios diáfanos.

Es interesante que todo el conjunto queda recogido y fuera del alcance de los bañistas.

Los enrolladores estándar, disponen de la estructura de aluminio lacado y el cilindro de enrollado, de aluminio anodizado. Opcionalmente puede optarse por conjuntos de acero inoxidable.

Se utilizan motorizaciones tubulares a 24 v., con finales de recorrido regulables y mando a distancia.



INSTALACIONES CON LAMAS RÍGIDAS ARTICULADAS



Polycarbonato



PVC

Cubiertas con lamas de perfiles extrusionados de PVC o de Policarbonato de alta resistencia. Con tres cámaras huecas selladas por los extremos que aseguran su flotabilidad.

Las lamas pueden ser solares que por la acción del sol producen un calentamiento del agua y durante los períodos fríos de noche, por su poder aislante, evitan la pérdida de calor. Por todo ello alargan la temporada de baño y reducen considerablemente el coste de climatización. Ver más sobre cubiertas de lamas, en el apartado de Cubiertas Automáticas.

Aislamiento: Son un excelente aislamiento térmico y retienen todo tipo de poluciones externas.

Comodidad: Equipadas con motorizaciones a 24 v. son totalmente automáticas.

OPCIONES



Cubierta con enrollador elevado



Cubierta sumergida



Cubierta con enrollador fijo



Cubierta con enrollador empalmado

CUBIERTAS AUTOMÁTICAS



Cubiertas compuestas por lamas de perfil extrusionado de PVC o policarbonato de alta resistencia que cumplen con la normativa NPF- 308 de seguridad.

Son perfiles de cámaras huecas sellados por los extremos que aseguran su flotabilidad

Las lamas de policarbonato pueden ser solares, que por el efecto de sol producen un calentamiento del agua alargando la temporada de baño o ahorrando costes de climatización. También hay lamas transparentes.

OPCIONES

CONFORME
NF P 90-308



Modelo ELEMENT, cubiertas con un enrollador fijado en un lateral.



Modelo ACCES, con enrolladores móviles sobre guías.



Modelo BOX. Cubiertas escamoteables en un cofre fijo o desplazable.



Modelo LOFT: Cubiertas con enrolladores sumergidos.

AISLAMIENTO: Estas cubiertas favorecen el aislamiento térmico y la retención de las poluciones externas.

COMODIDAD: Con motorizaciones a 24 v. y finales regulables de recorridos, estas cubiertas son totalmente automáticas.

SEGURIDAD: Sistema opcional de seguridad para niños. Un conjunto de cintas aseguran la parte frontal, con el fin de evitar la inmersión accidental de niños menores de 5 años. Las cubiertas de lamas cumplen con la norma de seguridad NPF-380 y están testadas y certificadas por la L.N.E

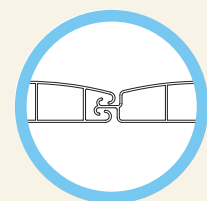

Las lamas IASO tienen un procedimiento de conexión con doble gancho, que permite montar o renovar nuevas lamas fácilmente.

Motorizaciones
+INFO pág. 39



Una perfecta solución para las escaleras laterales de piscina.

Cubiertas automáticas fijas, en un lateral de la piscina. Con dos pies de aluminio lacado, pletinas de fijación de acero inoxidable regulables, que garantizan una fácil colocación sobre suelos desnivelados, consiguiendo una perfecta verticalidad.



Accionamiento **MANUAL** por manivela. Medidas máx. de la cubierta 20m.

Lamas PVC blancas (resto colores + 4%)

Lamas PC : Transparente/Solar
Azul/Solar
Azul/tranparente

LARGO [M]	PVC ANCHO [M]				POLICARBONATO* ANCHO [M]				kit desbordante
	3	4	5	6	3	4	5	6	
5	3.690 €	4.407 €	4.705 €	5.002 €	4.569 €	5.578 €	6.169 €	6.759 €	63 €
5,5	3.822 €	4.568 €	4.896 €	5.223 €	4.788 €	5.857 €	6.506 €	7.156 €	63 €
6	3.953 €	4.729 €	5.086 €	5.444 €	5.007 €	6.135 €	6.843 €	7.552 €	63 €
6,5	4.084 €	4.890 €	5.277 €	5.664 €	5.226 €	6.413 €	7.181 €	7.948 €	95 €
7	4.216 €	5.051 €	5.468 €	5.885 €	5.445 €	6.691 €	7.518 €	8.345 €	95 €
7,5	4.347 €	5.212 €	5.659 €	6.106 €	5.665 €	6.969 €	7.855 €	8.741 €	95 €
8	4.478 €	5.373 €	5.850 €	6.326 €	5.884 €	7.248 €	8.193 €	9.137 €	95 €
8,5	4.609 €	5.535 €	6.041 €	6.547 €	6.103 €	7.526 €	8.530 €	9.534 €	95 €
9	4.741 €	5.696 €	6.232 €	6.767 €	6.322 €	7.804 €	8.867 €	9.930 €	95 €
9,5	4.872 €	5.857 €	6.422 €	6.988 €	6.541 €	8.082 €	9.204 €	10.326 €	95 €
10	5.003 €	6.018 €	6.613 €	7.209 €	6.760 €	8.361 €	9.542 €	10.723 €	127 €
10,5	5.135 €	6.179 €	6.804 €	7.429 €	6.980 €	8.639 €	9.879 €	11.119 €	127 €
11	5.266 €	6.340 €	6.995 €	7.650 €	7.199 €	8.917 €	10.216 €	11.515 €	127 €
11,5	5.397 €	6.501 €	7.186 €	7.871 €	7.418 €	9.195 €	10.553 €	11.912 €	127 €
12	5.529 €	6.662 €	7.377 €	8.091 €	7.637 €	9.473 €	10.891 €	12.308 €	127 €

Medidas superiores a consultar

*En lama **POLICARBONATO** una vez almacenadas en su enrollador, deben cubrirse del sol.

OPCIONES CON SUPLEMENTO

Mando a distancia	185 €
Mando a distancia + APP	430 €
Mando extra	43 €
Llave extra	34 €
Kit cintas o gancho de seguridad	101 €
Kit electrólisis salina	69 €
Batería extraíble	560 €
Decremento para ROL-Manual	-908 €





Cubierta automática fija con elegantes pies con tornillería a suelo oculta. fabricados completamente en aluminio lacado antracita. Luces led RGB y mando multicanal.

Lamas PVC blancas (resto colores + 4%)

Lamas PC : Transparente Azul/Solar
Transparente/Solar Azul/tranparente

LARGO [M]	ANCHO [M] PVC				PC*				kit desbordante
	3	4	5	6	3	4	5	6	
5	4.078 €	4.819 €	5.117 €	5.414 €	4.957 €	5.990 €	6.581 €	7.171 €	63 €
5,5	4.210 €	4.980 €	5.308 €	5.635 €	5.176 €	6.269 €	6.918 €	7.568 €	63 €
6	4.341 €	5.141 €	5.498 €	5.856 €	5.395 €	6.547 €	7.255 €	7.964 €	63 €
6,5	4.472 €	5.302 €	5.689 €	6.076 €	5.614 €	6.825 €	7.593 €	8.360 €	95 €
7	4.604 €	5.463 €	5.880 €	6.297 €	5.833 €	7.103 €	7.930 €	8.757 €	95 €
7,5	4.735 €	5.624 €	6.071 €	6.518 €	6.053 €	7.381 €	8.267 €	9.153 €	95 €
8	4.866 €	5.785 €	6.262 €	6.738 €	6.272 €	7.660 €	8.605 €	9.549 €	95 €
8,5	4.997 €	5.947 €	6.453 €	6.959 €	6.491 €	7.938 €	8.942 €	9.946 €	95 €
9	5.129 €	6.108 €	6.644 €	7.179 €	6.710 €	8.216 €	9.279 €	10.342 €	95 €
9,5	5.260 €	6.269 €	6.834 €	7.400 €	6.929 €	8.494 €	9.616 €	10.738 €	95 €
10	5.391 €	6.430 €	7.025 €	7.621 €	7.148 €	8.773 €	9.954 €	11.135 €	127 €
10,5	5.523 €	6.591 €	7.216 €	7.841 €	7.368 €	9.051 €	10.291 €	11.531 €	127 €
11	5.654 €	6.752 €	7.407 €	8.062 €	7.587 €	9.329 €	10.628 €	11.927 €	127 €
11,5	5.785 €	6.913 €	7.598 €	8.283 €	7.806 €	9.607 €	10.965 €	12.324 €	127 €
12	5.917 €	7.074 €	7.789 €	8.503 €	8.025 €	9.885 €	11.303 €	12.720 €	127 €

Medidas superiores a consultar

*En lama **POLICARBONATO** una vez almacenadas en su enrollador, deben cubrirse del sol.

OPCIONES CON SUPLEMENTO

Mando a distancia + APP	430 €
Mando extra	43 €
Llave extra	34 €
Kit cintas o gancho de seguridad	101 €
Kit electrólisis salina	69 €



Portes pág. 30



Enrolladores móviles sobre guías. Sin desvíos ni correcciones. Una sola persona desplaza el enrollador por su sistema de rodamientos y guías de acero inoxidable.

- Fácilmente ocultable en cualquier habitáculo o en cofres modelo Box.
- Conmutador a llave de tres posiciones y en opción de mando a distancia.
- Guías de 3m.



Lamas PVC blancas (resto colores + 4%)

Lamas PC : Transparente Azul/Solar
 Transparente/Solar Azul/transparente

LARGO [M]	PVC ANCHO [M]				POLICARBONATO* ANCHO [M]				kit desbordante
	3	4	5	6	3	4	5	6	
5	5.779 €	6.411 €	6.709 €	7.006 €	6.658 €	7.582 €	8.173 €	8.763 €	63 €
5,5	5.911 €	6.572 €	6.899 €	7.227 €	6.877 €	7.860 €	8.510 €	9.160 €	63 €
6	6.042 €	6.733 €	7.090 €	7.448 €	7.096 €	8.139 €	8.847 €	9.556 €	63 €
6,5	6.173 €	6.894 €	7.281 €	7.668 €	7.315 €	8.417 €	9.185 €	9.952 €	95 €
7	6.304 €	7.055 €	7.472 €	7.889 €	7.534 €	8.695 €	9.522 €	10.349 €	95 €
7,5	6.436 €	7.216 €	7.663 €	8.109 €	7.754 €	8.973 €	9.859 €	10.745 €	95 €
8	6.567 €	7.377 €	7.854 €	8.330 €	7.973 €	9.251 €	10.196 €	11.141 €	95 €
8,5	6.698 €	7.538 €	8.045 €	8.551 €	8.192 €	9.530 €	10.534 €	11.538 €	95 €
9	6.830 €	7.699 €	8.235 €	8.771 €	8.411 €	9.808 €	10.871 €	11.934 €	95 €
9,5	6.961 €	7.861 €	8.426 €	8.992 €	8.630 €	10.086 €	11.208 €	12.330 €	95 €
10	7.092 €	8.022 €	8.617 €	9.213 €	8.849 €	10.364 €	11.545 €	12.727 €	127 €
10,5	7.224 €	8.183 €	8.808 €	9.433 €	9.069 €	10.643 €	11.883 €	13.123 €	127 €
11	7.355 €	8.344 €	8.999 €	9.654 €	9.288 €	10.921 €	12.220 €	13.519 €	127 €
11,5	7.486 €	8.505 €	9.190 €	9.874 €	9.507 €	11.199 €	12.557 €	13.916 €	127 €
12	7.618 €	8.666 €	9.381 €	10.095 €	9.726 €	11.477 €	12.895 €	14.312 €	127 €

Medidas superiores a consultar

*En lama **POLICARBONATO** una vez almacenadas en su enrollador deben cubrirse del sol.

OPCIONES CON SUPLEMENTO

Kit mando a distancia 1 unidad	183 €	Batería extraíble	560 €
Mando a distancia + APP	430 €	Cable helicoidal	284 €
Llave extra	34 €	Kit desconectable	163 €
Mando extra	43 €		
Kit cintas o gancho de seguridad	101 €		
Kit electrólisis salina	69 €		



Portes pág. 30



Cubiertas automáticas con un estético habitáculo de ocultación y protección. Los cofres Box pueden ser desplazables con guías.

- Bastidor de aluminio lacado con frontales de malla de Poliéster, para airear el compartimento interior.
- Fácil acceso al interior por frontales practicables para la limpieza periódica sencilla y a chorro de manguera.
- Conmutador a llave de tres posiciones y en opción de mando a distancia



Gran resistencia, aguanta hasta 200 kg de peso



Lamas PVC blancas (resto colores + 4%)

Lamas PC : Transparente/Solar
Transparente Azul/Solar
Azul/tranparente

LARGO [M]	PVC ANCHO [M]				POLICARBONATO ANCHO [M]				kit desbordante
	3	4	5	6	3	4	5	6	
5	5.718 €	7.061 €	7.359 €	7.656 €	6.596 €	8.232 €	8.823 €	9.413 €	63 €
5,5	5.849 €	7.222 €	7.549 €	7.877 €	6.816 €	8.510 €	9.160 €	9.810 €	63 €
6	5.981 €	7.383 €	7.740 €	8.097 €	7.035 €	8.789 €	9.497 €	10.206 €	63 €
6,5	6.112 €	7.544 €	7.931 €	8.318 €	7.254 €	9.067 €	9.835 €	10.602 €	95 €
7	6.243 €	7.705 €	8.122 €	8.539 €	7.473 €	9.345 €	10.172 €	10.999 €	95 €
7,5	6.374 €	7.866 €	8.313 €	8.759 €	7.692 €	9.623 €	10.509 €	11.395 €	95 €
8	6.506 €	8.027 €	8.504 €	8.980 €	7.911 €	9.901 €	10.846 €	11.791 €	95 €
8,5	6.637 €	8.188 €	8.695 €	9.201 €	8.131 €	10.180 €	11.184 €	12.188 €	95 €
9	6.768 €	8.349 €	8.885 €	9.421 €	8.350 €	10.458 €	11.521 €	12.584 €	95 €
9,5	6.900 €	8.511 €	9.076 €	9.642 €	8.569 €	10.736 €	11.858 €	12.980 €	95 €
10	7.207 €	8.848 €	9.443 €	10.039 €	8.964 €	11.190 €	12.372 €	13.553 €	127 €
10,5	7.338 €	9.009 €	9.634 €	10.259 €	9.183 €	11.469 €	12.709 €	13.949 €	127 €
11	7.470 €	9.170 €	9.825 €	10.480 €	9.402 €	11.747 €	13.046 €	14.345 €	127 €
11,5	7.601 €	9.331 €	10.016 €	10.700 €	9.622 €	12.025 €	13.383 €	14.742 €	127 €
12	7.732 €	9.492 €	10.207 €	10.921 €	9.841 €	12.303 €	13.721 €	15.138 €	127 €

Medidas superiores a consultar

OPCIONES CON SUPLEMENTO

Kit mando a distancia	189 €	Cofre aluminio lacado madera	1440 €
Mando a distancia + APP	430 €	Cofre aluminio lacado varios colores (consultar)	720 €
Llave extra	34 €	Kit con guías y rodamientos para cofre	592 €
Mando extra	43 €	Cable helicoidal	284 €
Kit cintas o gancho de seguridad	101 €	Kit desconectable	163 €
Kit electrólisis salina	69 €	Batería extraíble	560 €

Portes pág. 30



Enrollador motorizado con tubo y accesorios de acero inoxidable

- Conmutador a llave de tres posiciones con opción de mando a distancia y cintas de seguridad opcionales.
- Una tarima o tapa tecnológica, opcionalmente, puede instalarse en la cabeza de la piscina, cubriendo el espacio en que se halla sumergido el enrollador. La tarima se coloca sobre unas vigas soporte que quedan totalmente ocultas. El espacio de tarima es totalmente transitable y utilizable con un valor estético sobre el agua, muy apreciable.

LARGO [M]	PVC				POLICARBONATO				Kit desbordante
	ANCHO [M]				ANCHO [M]				
	3	4	5	6	3	4	5	6	
5	4.801 €	5.627 €	5.984 €	6.341 €	5.855 €	7.032 €	7.741 €	8.449 €	63 €
5,5	4.932 €	5.788 €	6.175 €	6.562 €	6.074 €	7.310 €	8.078 €	8.846 €	63 €
6	5.063 €	5.949 €	6.365 €	6.782 €	6.293 €	7.589 €	8.415 €	9.242 €	63 €
6,5	5.195 €	6.110 €	6.556 €	7.003 €	6.512 €	7.867 €	8.753 €	9.638 €	95 €
7	5.326 €	6.271 €	6.747 €	7.224 €	6.732 €	8.145 €	9.090 €	10.035 €	95 €
7,5	5.457 €	6.432 €	6.938 €	7.444 €	6.951 €	8.423 €	9.427 €	10.431 €	95 €
8	5.589 €	6.593 €	7.129 €	7.665 €	7.170 €	8.701 €	9.764 €	10.827 €	95 €
8,5	5.720 €	6.754 €	7.320 €	7.885 €	7.389 €	8.980 €	10.102 €	11.224 €	95 €
9	5.851 €	6.915 €	7.511 €	8.106 €	7.608 €	9.258 €	10.439 €	11.620 €	95 €
9,5	5.982 €	7.076 €	7.701 €	8.327 €	7.827 €	9.536 €	10.776 €	12.016 €	95 €
10	6.114 €	7.237 €	7.892 €	8.547 €	8.046 €	9.814 €	11.114 €	12.413 €	127 €
10,5	6.245 €	7.398 €	8.083 €	8.768 €	8.266 €	10.093 €	11.451 €	12.809 €	127 €
11	6.376 €	7.560 €	8.274 €	8.989 €	8.485 €	10.371 €	11.788 €	13.205 €	127 €
11,5	6.508 €	7.721 €	8.465 €	9.209 €	8.704 €	10.649 €	12.125 €	13.602 €	127 €
12	6.639 €	7.882 €	8.656 €	9.430 €	8.923 €	10.927 €	12.463 €	13.998 €	127 €

Portes Pág. 30

Medidas superiores a consultar

Eje sumergido a 0.50m. Más profundidad a consultar

Los precios incluyen Kit electrólisis salina

Cable motor 1.50m.

OPCIONES CON SUPLEMENTO

Mando a distancia	189 €
Mando a distancia + APP	430 €
Mando extra	43 €
Kit cintas o gancho de seguridad	101 €

HASTA	3m	6m
Kit Muro separador prof.120m	1.254	1.767
HASTA	3m	6m
Kit Cofre sumergido	1.311€	2.254€
No transitable.		
Kit Pletinas inox		
Fijación bajo brocal		712€

	3m	6m
Tapa madera tecnológica	711€	1.419€
HASTA	3m	6m
2 vigas 100x100x2 inox 304 + 4 soportes	1.540 €	2.201€
HASTA	3m	4.50m
2 vigas 80x70 Alu + 4 soportes	1.302 €	1.724€
HASTA		6m
3 vigas 80x70 Alu + 6 soportes		2.566€

COLORES LAMAS

PVC



Polycarbonato



ACCESORIOS



Kit desconnectable modelos BOX y ACCES



Kit cintas de seguridad



Kit gancho de seguridad



Cable helicoidal



Panel solar + baterías



Kit para piscina desbordante



Batería extraíble

ACABADOS Y COLORES COFRE BOX

Modelo BOX con opción de cofre guiado

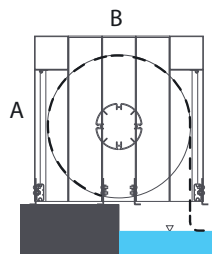
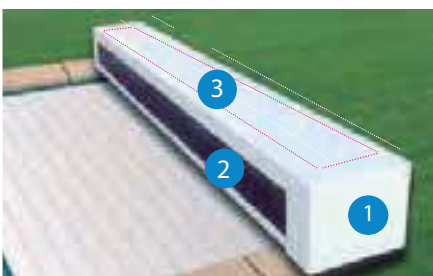

A B
650 x 600 mm.
hasta 10 ml.

750 x 720 mm.
hasta 15 ml.

1 Perfilería aluminio lacad

 blanco Otros colores o lacado madera solicitar presupuesto

2 Frontal tejido malla, poliéster recubierto de PVC

 gris antracita o blanco

3 Perfilería superior de aluminio enjaretad

 blanca  madera (bajo presupuesto)

TRANSPORTE COBERTORES LAMAS AUTOMÁTICAS

Ancho piscina hasta :	ELEMENT		BOX Y ACCES		LOFT	
	5m	6m	5m	6m	5m	6m
GALICIA	517 €	615 €	736 €	883 €	581 €	692 €
ASTURIAS	366 €	438 €	528 €	630 €	412 €	492 €
CANTABRIA	294 €	355 €	422 €	505 €	331 €	399 €
PAIS VASCO	230 €	279 €	332 €	400 €	259 €	314 €
NAVARRA	189 €	234 €	264 €	317 €	212 €	263 €
LA RIOJA	192 €	223 €	271 €	321 €	216 €	250 €
ARAGON	256 €	290 €	336 €	404 €	289 €	327 €
CATALUÑA	140 €	155 €	177 €	196 €	157 €	174 €
C. VALENCIA	230 €	279 €	332 €	396 €	259 €	314 €
MADRID	287 €	339 €	414 €	490 €	322 €	382 €
MURCIA	245 €	294 €	347 €	422 €	276 €	331 €
CASTILLA LA MANCHA	370 €	438 €	528 €	571 €	416 €	492 €
EXTREMADURA	460 €	554 €	664 €	792 €	518 €	624 €
ANDALUCIA	517 €	622 €	743 €	894 €	581 €	700 €
CASTILLA Y LEON	370 €	441 €	532 €	611 €	416 €	496 €

VALLAS DE PROTECCIÓN FLASH



Destinadas a limitar el acceso de la piscina a niños menores de cinco años.

Son vallas de 1,22 m. de altura, que cumplen con la normativa AFNOR NF 90-306, con certificado de conformidad de L.N.E., a su disposición

ESTRUCTURA

De aluminio anodizado o lacado. Los postes van fijados al suelo con anclajes o tacos de expansión. Si se retira y desinstala, deja un escaso rastro. Dispone de un mecanismo para regular la verticalidad y así se consigue que todos los postes queden perfectamente alineados, aunque sea sobre una base rugosa o desnivelada.

Por la articulación giratoria y telescópica en los extremos de sus largueros se puede variar la dirección del recorrido de la valla, ajustar el largo del módulo y desplazar arriba o abajo los largueros, consiguiendo fácilmente un perfecto tensado de la malla. En Flash Transparent los módulos son rígidos y actúan del mismo modo, sin necesidad de tensar. Los módulos permiten ser acortados para ajustar recorrido.

DISPOSITIVO DE CIERRE

Con un sistema de doble acción de apertura. Inaccesible para los niños y muy fácil de manipular para personas adultas. La puerta dispone de un sistema de retorno automático, con lo que siempre queda cerrada. Dispone de una cerradura con llave, para poder dejar el recinto cerrado.

ANCLAJE ESPECIAL

Para suelos de madera. Atraviesa la cámara hueca y se fija tanto en la madera, como en el suelo



OPCIONES



Modelo FLASH - N



Modelo FLASH TRANSPARENT

CERTIFICADO DE CONFORMIDAD



MODELO FLASH N



Con malla de hilo de poliéster, que permite una perfecta visión del espacio interior.

Destinadas a limitar el acceso de la piscina a niños menores de cinco años. Son vallas de 1,22 m. de altura que cumplen con la normativa AFNOR NF 90-306, con certificado de conformidad de L.N.E. a su disposición.

Con estructura de perfiles y pies de fundición de aluminio, anodizada o lacada y articulaciones. Módulos de 5 m. a 2,50 m. de longitud, con posibilidad de ser cortados y ajustados a medida. Postes situados cada 1,25 m.

SISTEMA DE CIERRE

Inaccesible para los niños, con dispositivo de doble acción de apertura, situado en el interior. La puerta siempre retorna y cierra automáticamente. Dispone de una cerradura con llave para poder dejar el recinto cerrado.

INSTALACIÓN

De muy fácil montaje. Por la articulación giratoria y telescópica en los extremos de sus largueros se puede variar la dirección del recorrido de la valla, ajustar el largo del módulo y desplazar arriba o abajo los largueros, consiguiendo fácilmente un perfecto tensado de la malla. Los módulos permiten ser acortados para ajustar recorrido.

DESPIECE VALLA

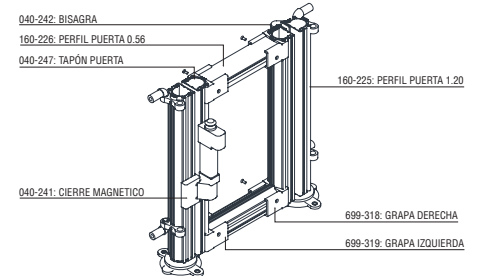
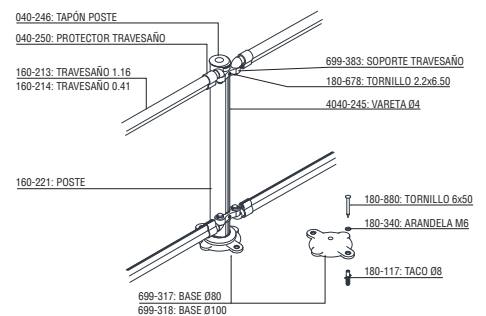

OPCIONES

VERDE

NEGRO



VALLA DESMONTABLE MODELO FLASH-N EN MALLA DE POLIÉSTER

[DP-A]

Los módulos de valla se suministran con los postes unidos a la malla y todos los accesorios necesarios, incluidos los anclajes para su instalación.

TARIFA PVP ACONSEJADA PARA VALLA FLASH-N

Módulo Estándar de 5 m

Tramo de valla de 5 m con los postes montados cada 1,25 m y con acabado especial, para poder unirlo al siguiente módulo.

Euros

277 €

Módulo Estándar de 2,5 m

Tramo de valla de 2,5 m (como el módulo de 5 m).

143 €

Módulo Puerta de 5 m

Tramo de valla de 5 m con una puerta de 70 cm de ancho, con todo el sistema de cierre y acabado especial para poder unirlo al siguiente módulo.

607 €

Módulo de Medidas Especiales

Confeccionado a medida. Están incluidos los accesorios necesarios, a excepción de los postes, que se deseen, que deberán pedirse como "postes sueltos completos".

44 €/ml

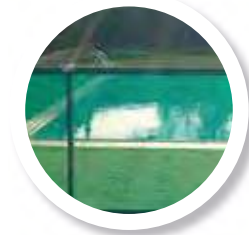
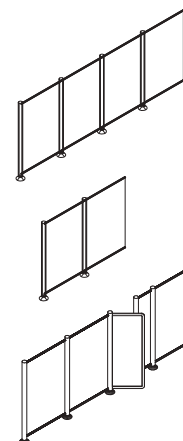

ACCESORIOS SUELTOS

Poste Suelto Completo

Poste completo para añadir a los módulos estándar y poder hacer giros en posiciones no estándar. También son necesarios para los módulos de medidas especiales.

46 €

Kit de Montaje

Herramienta sencilla que permite accionar y regular la verticalidad de los postes, con la valla totalmente montada. Incluye punta para atornillador eléctrico.

28 €

Anclaje especial para madera

Atravesando cámaras.

1,93 €/u.



A ESTOS PRECIOS FALTA AÑADIRLES EL IVA Y EL TRANSPORTE

Módulo de sobremesa

PRECIO: Gratuito



Península: 12 € - Baleares: 26 € - Portugal: 40 €

Módulo de exposición

MÓDULO DE 2,5 M INCLUYENDO

- 1 tramo de 1,25 m en malla verde
- 1 puerta con cierre automático de 70 cm en malla verde
- 1 tramo de 50 cm en malla negra
- 1 llave de montaje

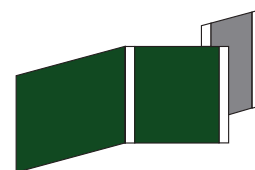

Península: 14 € - Baleares: 31 € - Portugal: 49 €



TOTAL PEDIDO PVP	Península	Baleares	Portugal
Hasta 500 €	14 €	31 €	51 €
de 501 € a 1.500 €	35 €	66 €	105 €
de 1.501 € a 2.300 €	56 €	82 €	132 €
de 2.301 € a 3.000 €	66 €	96 €	153 €
a partir de 3.001 €	111 €	147 €	233 €

MODELO FLASH TRANSPARENT



CERTIFICADO DE CONFORMIDAD



Con paneles de metacrilato transparente.

Destinadas a limitar el acceso de la piscina a niños menores de cinco años. Son vallas de 1,22 m. de altura, que cumplen con la normativa AFNOR NF 90-306, con certificado de conformidad de L.N.E. a su disposición.

SISTEMA DE CIERRE

Inaccesible para los niños, con dispositivo de doble acción de apertura, situado en el interior. La puerta siempre retorna y cierra automáticamente. Dispone de una cerradura con llave, para poder dejar el recinto cerrado.



Transparencia total

INSTALACIÓN

De muy fácil montaje. Por la articulación giratoria y telescópica en los extremos de sus largueros, se puede variar la dirección del recorrido de la valla, ajustar las pequeñas diferencias del largo del módulo. Además, por las guías de los postes, se pueden desplazar arriba o abajo los largueros, consiguiendo fácilmente un perfecto ajuste de las diferencias de nivel de suelo y de montaje. Los módulos permiten ser acortados, para ajustar recorrido.



Articulación

DESPIECE VALLA

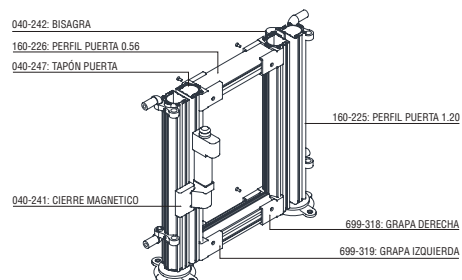
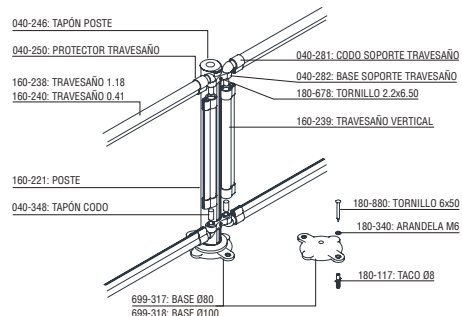

Pie. Perfiles con articulaciones



Puerta cierre

Los módulos de valla se suministran con los accesorios necesarios, incluidos los anclajes para su instalación.

TARIFA PVP ACONSEJADA PARA VALLA TRANSPARENT

Módulo estándar de 1,25 m

Tramo de valla de 1,25m con 1 poste y acabado especial, para poder unirlo al siguiente módulo.

Euros

141 €

Módulo estándar de 0,50 m

Tramo de valla de 0,50 m.

93 €

Módulo puerta de 1,25 m

Tramo de valla de 1,25 m con una puerta de 70 cm de ancho, con todo el sistema de cierre y acabado especial para poder unirlo al siguiente módulo.

516 €

ACCESORIOS SUELTOS

Poste suelto completo

Poste completo para añadir a los módulos estándar. Son necesarios para los módulos de medidas especiales.

46 €

Kit de montaje

Herramienta sencilla que permite accionar y regular la verticalidad de los postes, con la valla totalmente montada. Incluye punta para atornillador eléctrico.

28 €

Anclaje especial para madera

Atravesando cámaras.

1,93 €/u.

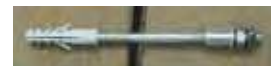
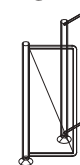
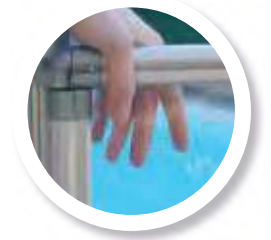

A ESTOS PRECIOS FALTA AÑADIRLES EL IVA Y EL TRANSPORTE

Módulo de Exposición Mixto

MÓDULO DE 2,5 M INCLUYENDO:

- 1 tramo de 1,25 m transparente
- 1 puerta con cierra automático de 70 cm en malla verde
- 1 tramo de 50 cm en malla negra
- 1 llave de montaje

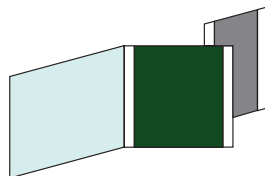

 Península: 15 € - Baleares: 32 € - Portugal: 52 €

Valla transparente 

Valla rejilla 

MÓDULO DE EXPOSICIÓN GRATUITO

1) Comprando el módulo de exposición, que posteriormente abonaríamos en el primer pedido de un mínimo de 7 módulos estándar de 5 m, por el importe neto (sin IVA ni transporte).

2) O bien haciendo un pedido mínimo de 6 módulos estándar de 5 m y 1 módulo de 5 m con puerta, les enviaríamos el módulo de exposición (precisándolo en el pedido), sin cargo.



TOTAL PEDIDO PVP	Península	Baleares	Portugal
Hasta 500 €	15 €	33 €	54 €
de 501 € a 1.500 €	29 €	62 €	98 €
de 1.501 € a 2.300 €	50 €	77 €	122 €
de 2.301 € a 3.000 €	62 €	90 €	141 €
a partir de 3.001 €	80 €	108 €	171 €

COBERTOR DESLIZANTE DE SEGURIDAD



Cobertor Deslizante confeccionado con tejido de poliéster recubierto a 2 caras de pvc.

Disponible en color azul, verde o beige. Perfiles soporte en aluminio anodizado con doble rodamiento en los extremos. Sistema manual o motorizado.

CERTIFICADO DE CONFORMIDAD



ROLLER-BAR

La solución de cubrir y descubrir fácilmente

El Roller-Bar IASO, es un enrollador especialmente preparado para recoger y acumular el cobertor deslizante, con todos sus componentes y perfiles. El equipamiento básico, está previsto para ser accionado manualmente, con una manivela conectada a una máquina desmultiplicadora, que facilita la operación. Provisto de ruedas para poder ser desplazado de la zona de baño.



CONFORME
NF P 90-308

Fácil manipulación

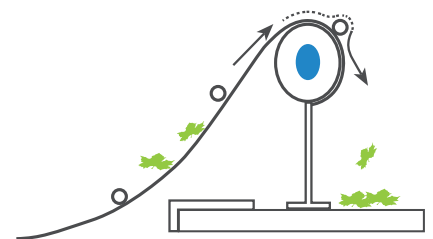
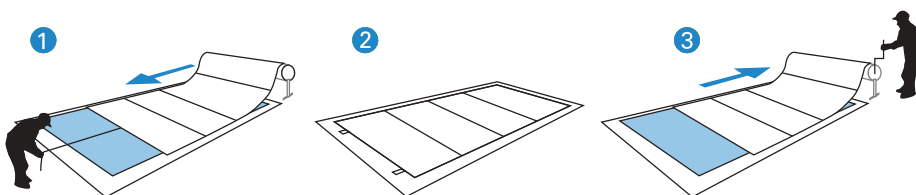

ROLLER-BAR, CON PIES COLUMNA

Los pies columna van fijados al suelo. Son de aluminio lacado y bases de anclaje inox, con articulación regulable de verticalidad, que se adapta a las rugosidades y desniveles. (Foto A)

Sistema manual (Foto B)

Con accionamiento manual por una manivela conectada a una máquina desmultiplicadora que facilita la operación.

Sistema motorizado (Foto C)

Con una motorización alojada en el interior del tubo de enrollado, suave y silenciosa, controlada por un mando a distancia.

La comodidad de una recogida totalmente automática y para cubrir, tan solo extender el cobertor que aparece progresivamente. Equipado con finales de carrera regulables para el paro de principio a fin

La seguridad de un bajo voltaje de 24 v. y de cumplir con las exigencias de las normas de seguridad.

El kit incluye el transformador y la central del mando a distancia. Ambos están preparados para ser instalados a la intemperie o en una estancia interior.

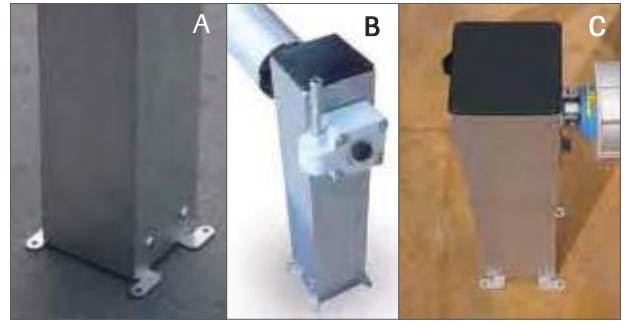

FÁCIL MANIPULACIÓN; RÁPIDO Y SIN ESFUERZO

El cobertor deslizante dispone de doble rodamiento en los extremos de los perfiles por lo que se desliza con suavidad sin ningún tipo de roces. Al disponer de doble rodamiento los perfiles soporte tienen una gran estabilidad, pudiendo pasar sin problemas las rugosidades y grietas del suelo, salvando desniveles y abultamientos de las piedras de coronación. Diseñado para piscinas de un máximo de 8 x 4 m aprox. 45 m² con sistema manual o 60 m² con el sistema eléctrico.

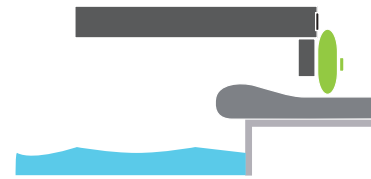

- Ruedas del cobertor
- Piedras de coronación

SEGURIDAD POR 4 RAZONES

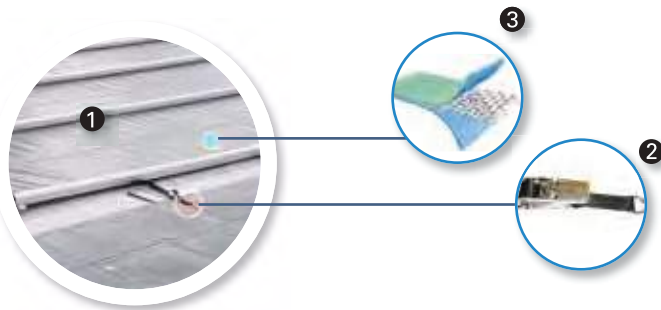

- El soporte de los perfiles de aluminio anodizado, que reposan por sus extremos en los márgenes de la piscina.
- El potente tensado, por su sistema de amarres.
- El resistente tejido de poliéster, recubierto a dos caras de PVC.
- La tranquilidad de que está construido conforme a las normas específica de seguridad para piscinas.

MULTIFUNCIÓN CON EL AGUA

- Protección por su estanqueidad, de la caída de hojas, insectos y suciedad.
- Excelente filtración de las aguas pluviales a través de las franjas de malla de poliéster, que retienen las impurezas.
- Protección de la proliferación de algas, por la opacidad del liner y de las franjas de malla filtrante, que disponen de unas solapas en la parte inferior, como protección lumínica.
- Ahorro de productos de tratamiento del agua.
- Efecto isotérmico que alarga la temporada, aumenta la temperatura del agua y hace que disfrutemos del baño. La acción solar sobre el cobertor produce un calentamiento interior. El aislamiento térmico durante la noche, evita el enfriamiento del agua.



TARIFA PVP COBERTOR DESLIZANTE DE SEGURIDAD

- La lona del cobertor debe ser como mínimo 20 cm. mayor en todo el perímetro, que la medida de agua de la piscina.
- Un nuevo sistema permite regular la altura de las barras logrando salvar desniveles de la piedra de coronación. *Ver dibujo A.*
- Debe tenerse en cuenta que las ruedas de desplazamiento de las barras, necesitan un margen por el que moverse y desplazarse que fijamo como mínimo 5 cm. *Ver dibujo B.*
- El largo del cobertor, contiene transversalmente las barras de desplazamiento, una cada 1,48 m. Independientemente de la medida que se desee, el largo del cobertor se facturará siempre en medidas múltiples de 1,48 m.

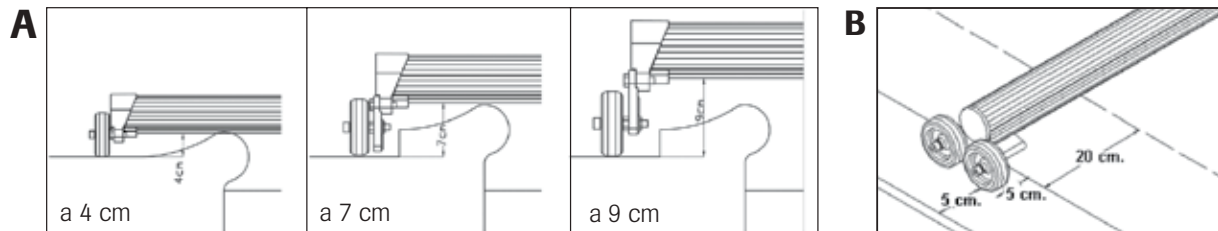

PVP. **52,69 €/m²**

PVP **52.69 €/m²**. Para cobertores de más de 3 m de ancho y mayores a 35 m² facturables.

PVP **36.36 €/m²** + Roller Bar **643 €**. Para cobertores de menos de 3m de ancho, o inferiores a 35 m² facturables.

Incluye: El cobertor acabado, incluyendo las barras, los accesorios, el material estándar y el enrollador con la máquina reductora manual.

No incluye: La motorización eléctrica, ni los amarres laterales de refuerzo, anti-viento, que son accesorios opcionales y que deben ser valorados aparte. Falta aplicar el IVA y el transporte.

IMPORTANTE

Se considera que las medidas máximas recomendadas de piscina son las equivalentes a 8 x 4 m (largo por ancho) en el sistema manual y **60 m²**, si el sistema es motorizado.

La forma del cobertor debe permitir que las barras soporte que deberán avanzar hacia el enrollador, sus ruedas se desplacen por una senda pavimentada y sin escalones importantes.

ACCESORIOS OPCIONALES

Amarres especiales anti-viento

El cobertor DESLIZANTE, por su potente tensado y disposición de barras, no necesita amarres laterales. No obstante para condiciones especiales, puede preverse su colocación.

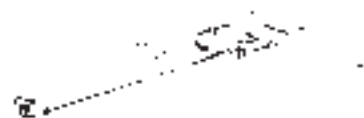

Precio unidad del conjunto amarre anti-viento _____ **5.82 € / u**
Incluye: refuerzo soldado en cobertor, cinta, tensor y anclaje.

Suplemento ROLLER-BAR con pie columna _____ **142 €**

Suplemento motorización roller-bar _____ **1.661 €**
Incluye pies columna fijos y la motorización con el mando a distancia, el emisor receptor y el transformador a 24 .

Mando extra _____ **47 € / u**

	Península	Baleares	Portugal
 Cobertor y enrollador	56 €	93 €	114 €

FORMAS COMPATIBLES DE PISCINAS Y SOLUCIONES

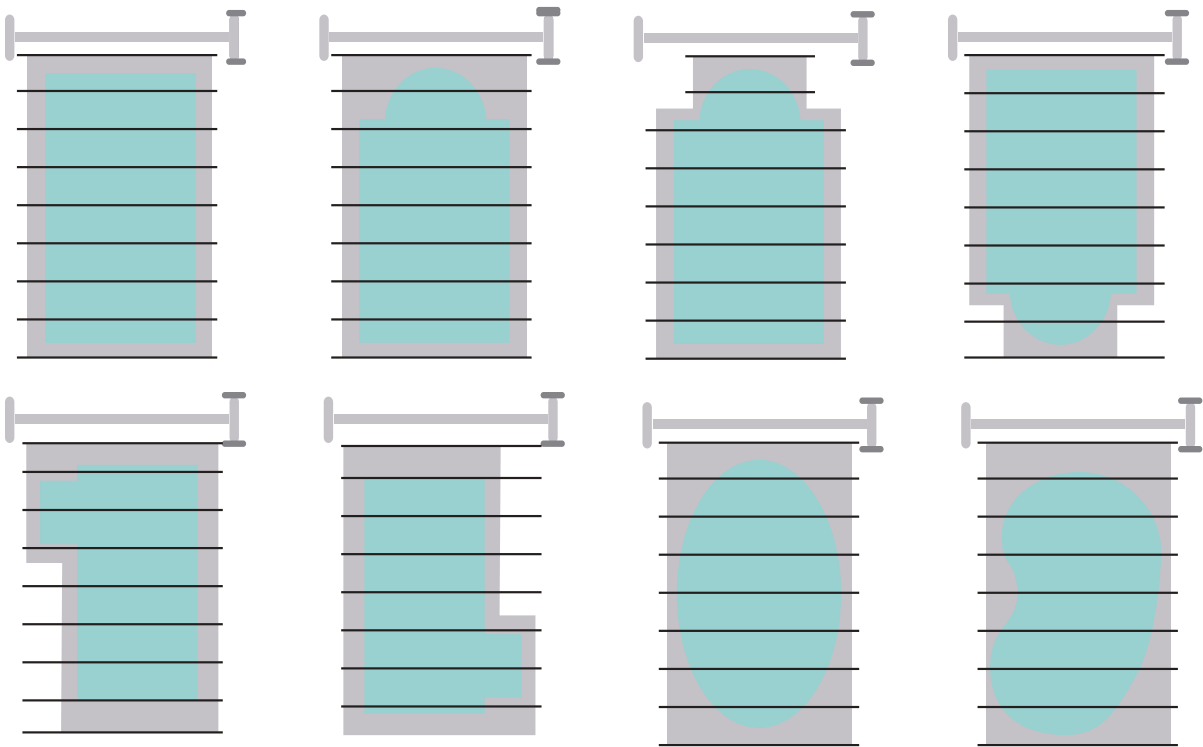

MOTORES Y AUTOMATISMOS

Información Técnica

El enrollador motorizado esta accionado por un motoreductor tubular alojado en el interior del tubo de enrollado.

CARACTERÍSTICAS de los MOTORES

Cobertores térmicos flotantes, cubiertas automáticas modelo ELEMENT, ACCESS, BOX y cubiertas de seguridad:

Motor 120Nm

3 rpm

IP-44

Corriente nominal 5A

Consumo de energía: 120W

Finales de carrera mecánicos (mantienen su programación, aunque se desconecte la alimentación eléctrica)

Cubiertas automáticas modelo LOFT:

Motor 250Nm y 170Nm (según medidas)

4 rpm

IP-68

Finales de carrera electrónicos

Cobertores térmicos flotantes de grandes dimensiones:

Proyectos hechos a medida con motores de diferentes potencias en función de las características de la instalación:

120Nm - 170Nm - 250Nm - 500Nm - 750Nm - 1500Nm



SELECCIÓN DE RANGO BLUETOOTH

Total seguridad gracias al rango de alcance seleccionable (de 3 a 20 metros) que garantiza un accionamiento seguro.

ACCIONAMIENTO

Todos los motores se accionan con un interruptor manual situado en el pie del enrollador o en la centralita de control (dependiendo del modelo).

Opcionalmente los motores pueden ser accionados con mandos a distancia de 2 canales (abrir-cerrar).

Existe la posibilidad de usar mandos a distancia de más canales para controlar más cubiertas desde un solo mando.



SEGURIDAD

Todos los motores, funcionan a 24 voltios y cumplen las normas de seguridad Europea.



CONTROL

Centralita de control IASO, donde se ubica el transformador 220-24V y opcionalmente el receptor del mando a distancia y el kit de electrólisis salina, que emite una señal de un contacto libre de tensión para enlazar con la filtración a sal



SUMINISTRO DE ENERGÍA

Los enrolladores pueden estar conectados directamente a la centralita por un cable fijo, en el caso de los enrolladores estáticos. En enrolladores móviles pueden optarse por un cable desconectable que se utiliza tan solo cuando se necesita. En la opción de baterías eléctricas se hallan instalados en cada elemento móvil y en los momentos de inactividad la conexión de recarga, está situada en el lugar de almacenaje.

POOL KIT APERTURA Y CIERRE DE SU PISCINA CON SU SMARTPHONE

SEGURIDAD TOTAL PARA SU PISCINA

Gracias a la selección del rango de alcance, usted podrá controlar su cobertor de piscina con total seguridad. Los comandos de apertura y cierre solo se pueden accionar en el rango de seguridad seleccionado, convirtiendo la piscina en un lugar seguro. Solo tiene que descargar APP instalar la nueva versión del dispositivo RCM con conexión Bluetooth incorporada.



Sistema de control para cobertor de piscina de acuerdo con las recomendaciones de la norma francesa NF P90-308.

PISCINAS DESMONTABLES



ARMAZÓN
ÍNTegramENTE
DE ALUMINIO
CON PERFILERÍA
ANODIZADA

Piscinas desmontables de gran calidad, con equipos de filtración y accesorios de alta gama.

De muy fácil montaje y desmontaje sin tener que aportar ningún tipo de herramientas. Sin obras ni licencias. Fácil de guardar en invierno. Con garantía de servicio post venta. Amplísimas gamas para escoger y piscinas de medidas especiales o personalizadas.

ESTRUCTURAS

Con perfiles de aluminio anodizados, articulaciones y piezas de unión de fundición de aluminio. Todas las gamas se componen de elementos modulares, que representan simplicidad y fácil sustitución de posibles piezas dañadas o perdidas. De simple montaje, con posibilidad de ser realizado por una persona sin preparación. Todas las estructuras se sostienen tras montar los dos primeros módulos, por lo que es fácil proseguir el montaje sin tener que realizarlo en el suelo ni después el esfuerzo de tener que levantar todo un conjunto.

Las piscinas rectangulares tienen una potente pieza de unión en cada esquina, dejándolas sólidamente cerradas, con lo que la piscina se sostiene en pie sin agua. A demás al estar cerradas por las esquinas se evita el movimiento continuo de los laterales y el peligro de accidentes en el interior de las esquinas. Las piscinas se suministran con unas instrucciones de montaje.

EL LINER DEL VASO DE LA PISCINA

Liner compuesto por un tejido de poliéster de alta tenacidad, recubierto de PVC por ambas caras. Con resistencias superiores a 220 y 280 kg. / 5 cm. según modelo. Tratamientos anti UVA y fungicida que garantizan una gran duración y seguridad anti desgarro. En caso de accidente puede ser reparado o sustituido.



En las imágenes se muestra una prueba de resistencia física y esfuerzo, consistente en un movimiento de aguas con choque violento, producido por el movimiento de un bloque de hormigón de 2 Tn. suspendido por un brazo hidráulico.

MODELO NEMO

[DP-A]

Unión de piezas por simple encaje que quedan bloqueadas por el peso del agua.

Tiempo aproximado de montaje: entre 5 y 10 minutos.



Modelo	Medida exterior	M ³ aprox.	PVP (sin IVA)
TATY	2,00 x 1,25 x 0,50	1,15 m ³	286 €
TEYA	2,00 x 2,00 x 0,60	2,40 m ³	353 €
KOYA	2,50 x 2,50 x 0,60	3,75 m ³	420 €



MODELO FLIPPER



Fácil montaje, tiempo aproximado: entre 10 y 30 minutos s/modelo



Modelo	Medida exterior	Medida interior	M ³ aprox.	PVP (sin IVA)
FLIPPER-3	Ø 3,53 x 0,80	Ø 3,20 x 0,80	5,3 m ³	624 €
FLIPPER-4	Ø 4,46 x 1,20	Ø 3,95 x 1,20	13,5 m ³	1030 €
FLIPPER-6	Ø 6,75 x 1,20	Ø 6,25 x 1,20	35 m ³	1.816 €
FLIPPER-OVAL 1	5,82 x 4,02 x 1,20	5,30 x 3,50 x 1,20	16 m ³	1.297 €

MODELO NEREA

[DP-A]

Fácil montaje, tiempo aproximado: entre 30 y 40 minutos/s /modelo



Modelo	Medidas exteriores	Medidas interiores	M ³ aprox.	PVP (sin IVA)
NEREA-1	5 x 2,82 x 1,10	4,43 x 2,25 x 1,10	11,50 m ³	1.124 €
NEREA-2	6,10 x 2,82 x 1,10	5,53 x 2,25 x 1,10	14 m ³	1.385 €

MODELO MAX

Fácil montaje, tiempo aproximado: entre 10 y 30 minutos/s /modelo

Modelo	Medidas exteriores	Medidas interiores	M ³ aprox.	PVP (sin IVA)
MAX-1	5,40 x 3,65 x 1,20	4,75 x 3,00 x 1,20	18 m ³	1.732 €
MAX-2	6,65 x 3,65 x 1,20	6,00 x 3,00 x 1,20	23 m ³	2.021 €
MAX-3	9,15 x 3,65 x 1,20	8,50 x 3,00 x 1,20	32 m ³	2.682 €
MAX-4	10,40 x 4,90 x 1,20	9,75 x 4,25 x 1,20	50 m ³	3.577 €
MAX-5	11,65 x 4,90 x 1,20	11 x 4,25 x 1,20	56,1 m ³	3.862 €



MODELO PLUS

Aún que existe una gama de medidas estándar, la gama Plus puede ser suministrada con dimensiones indefinidas y personalizada. La profundidad de agua estándar es de 1,20 a 1,50 m.

La estructura es de perfilera de aluminio anodizado con piezas de ensamble de aluminio de fundición.

Dispone de patas en forma de escuadra, totalmente estables, con ranuras previstas para sujetar un forro adicional de madera o resinas.

Se recomienda montar sobre un suelo de hormigón.



Modelo	Medidas exteriores	Medidas interiores	M ³ aprox.	PVP (sin IVA)
PLUS-1	6,00 x 4,25 x 1,50	4,75 x 3,00 x 1,50	22 m ³	3.061 €
PLUS-2	7,25 x 4,25 x 1,50	6,00 x 3,00 x 1,50	27 m ³	3.517 €
PLUS-3	9,75 x 4,25 x 1,50	8,50 x 3,00 x 1,50	39 m ³	4.349 €
PLUS-4	11,00 x 5,50 x 1,50	9,75 x 4,25 x 1,50	63 m ³	5.247 €
PLUS-5	12,25 x 5,50 x 1,50	11,00 x 4,25 x 1,50	71 m ³	5.805 €



EQUIPOS Y KITS DE FILTRACIÓN DEL AGUA

FILTRO NAN 4 m³/h.

Filtración de arena, (20 kg.), de 4 m³/h., con válvula selectora de 4 vías. Bomba de 0,33 CV, con prefiltro.



SK – 2

Eskimmer flotante, ajustable en el borde de piscina, al que se puede conectar con mangueras cualquier filtración, de hasta 10 m³/h.



FILTRACIONES DE ARENA

Con plataforma, prefiltro y manguera de unión.

Modelos	m ³ /h.	Válvula	hp.	Capacidad arena
D-6	6	4 vías	0,50	50 kg.
D-10	10	6 vías	1	75 kg.

ACCESORIOS

ESCALERAS

Escalera inox. 1,10 m con plataforma	321,00 €
Escalera inox. 1,20 m con plataforma	368,00 €
Escalera inox. 1,50 m con plataforma	433,00 €

EQUIPOS Y ACCESORIOS DE FILTRACIÓN

Filtración NAN (4m ³ /h) (20 kg de arena, no incluida)	313,00 €
Filtración arena (6 m ³ /h) – ref.: d-6 (50 kg de arena, no incluida)	360,00 €
Filtración arena (10 m ³ /h) – ref.: d-10 (75 kg de arena, no incluida)	520,00 €
Conjunto skimmer sk-2 (para conectar a filtro arena)	297,00€

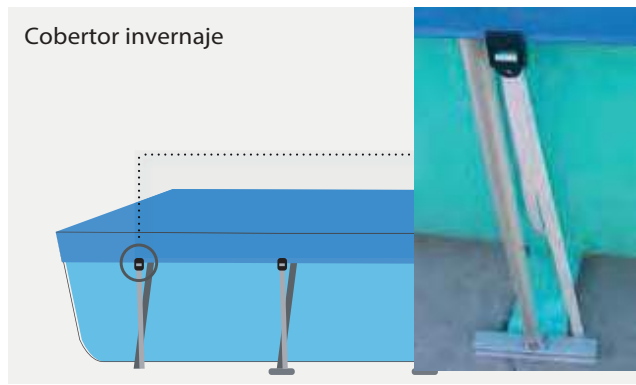

Escalera de: 1,10 / 1,20 / 1,50 m Tubo enrollador HORS-SOL D401



TOTAL PEDIDO PVP	Península	Baleares	Portugal
Hasta 463,00 €	21 €	47 €	69 €
de 464,00 € a 925,00 €	23 €	62 €	92 €
de 926,00 € a 1.540,00 €	26 €	68 €	102 €
de 1.541,00 € a 2.309,00 €	39 €	102 €	152 €
de 2.310,00 € a 3.077,00 €	50 €	135 €	203 €
A partir de 3.078,00	A CONSULTAR		

SISTEMA DE NADO CON TURBINA HydroStar - BINDER

Con **HydroStar** de BINDER, ya es posible. Esta singular turbina contracorriente accionado por turbina es apto para cualquier tipo de piscina y lleva a su hogar la sensación de un baño natural. Con regulación individualizada de la corriente, para satisfacer todos los deseos. Para jóvenes y mayores.



Diseño moderno y dinámico

Montaje rápido y sencillo por un distribuidor especializado

Con carcasa en gris luminoso o blanco

Distintos niveles de potencia con una o dos turbinas



*No precisa de conexión eléctrica de alto voltaje.

PISCINAS ESPECIALES



Piscinas que se proyectan y fabrican de forma personalizada, totalmente a medida y dirigidas a las condiciones necesarias de la actividad requerida.

IASO ha desarrollado una amplia gama de estructuras modulares, útiles para realizar piscinas de diferentes condiciones. Se pueden seleccionar dependiendo del uso, profundidad, resistencia según la posible violencia de la utilización, dimensión, coste.

Un objetivo importante, es poder instalar o retirar la piscina fácilmente para poder instalarla en otro lugar.

Las estructuras ligeras de aluminio anodizado son fáciles de transportar y estocar. Con rápida y garantizada reposición de componentes en caso de extravío o de resultar dañadas, pudiendo ser utilizadas para variar o ampliar la piscina. Pueden ser instaladas sin preparaciones especiales del terreno, tan solo ligeramente nivelado. Sin ningún tipo de fijación al suelo. Para el montaje, al tratarse de estructuras modulares no requiere de personal especializado ni de herramientas.



MATERIALES QUE GARANTIZAN EL ÉXITO

El liner de la piscina, está fabricado de un tejido de poliéster de alta tenacidad, plastificado a dos caras, muy resistente al desgarramiento. Existen varios tipos de liner, que se utilizan en función de las exigencias de la piscina en cuestión. Los liners, siempre pueden ser reparados en caso de accidente. Todas las estructuras son de perfiles de aluminio y piezas de ensamble y bases de aluminio de fundición.

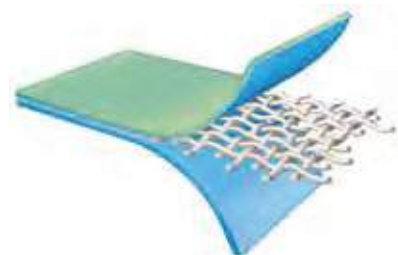

PARA EVENTOS Y ESPECTÁCULOS

Eventos, espectáculos, ferias y demostraciones: Generalmente de corta duración en que se requiere un rápido montaje y desmontaje.



PARA INSTALACIONES ESPECIALES

Para actividades especiales: Actividades deportivas, atracciones, aéreas de demostración y aprendizaje... en instalaciones fijas o provisionales



PISCINAS PARA PISCICULTURA



Piscinas especiales con características personalizadas para la actividad requerida

Se fabrican totalmente a medida. IASO dispone de una amplia gama de estructuras modulares, a seleccionar en cada proyecto, según las características que convengan. El proyecto incluye poder dejar prevista la incorporación de desagües, entradas o conexiones rígidas de grandes diámetros, así como, compartimientos de malla, tapas de filtraje de luz...etc

Los objetivos más importantes son:

Calidad, duración, reposición asegurada de posibles elementos dañados, fácil y rápido montaje y desmontaje para cambio de lugar, posibilidad de aprovechamiento de estructuras para ampliar o variar dimensiones de piscinas y precios muy competitivos para esta actividad.

Materiales que garantizan el éxito:

El vaso está fabricado con un tejido de poliéster de alta tenacidad plastificado a dos caras, muy resistente al desgarro y a la perforación. Es reparable en caso de accidente. Esta membrana exclusiva de IASO, está especialmente fabricada para esta actividad, con materiales atóxicos, tratando de evitar cualquier contaminación susceptible para la vida animal.

Las estructuras son modulares, de aluminio anodizado, con piezas de articulación y unión de aluminio de fundición. Muy fáciles y rápidas de montar, sin tener que aportar herramientas. No requiere preparación previa del terreno y se instalan sin anclajes ni fijaciones al suelo.





GARANTÍAS GENERALES

IASO garantiza sus productos durante los periodos a continuación especificados, desde la fecha de adquisición y bajo las siguientes condiciones:

COBERTORES: Cobertores Térmicos Solares: 2 años. Solar Reforzado: 2 años. Cobertores de Gran Resistencia 2 años. Resto de cobertores 2 años.

COBERTOR DESLIZANTE: 2 años sobre lona con tejido PVC, perfiles de aluminio, cintas, elementos tensores y enrollado .

MOTORIZACIONES: 2 años.

PISCINAS DESMONTABLES: 3 años. Accesorios y filtraciones 1 año

VALLAS: 2 años.

CUBIERTAS AUTOMÁTICAS: 2 años.

CONDICIONES GENERALES

Todos los productos tienen una garantía teniendo en cuenta una utilización normal, para la función que han sido creados.

Los productos IASO deben ser instalados y utilizados siguiendo las instrucciones de montaje que se acompañan a la entrega del producto.

Nuestra garantía comprende la reparación o sustitución en nuestra factoría o en el servicio post venta de las piezas defectuosas. Los gastos de transporte de ida y vuelta, están excluidos de esta garantía.

En toda reclamación, se debe poner el material incriminado a disposición de nuestros técnicos o expertos, para su examen. Los técnicos de IASO, decidirán si con unas fotografías puede apreciarse el defecto, o es necesario el envío del material a fábrica, para precisar argumentos.

Todo cambio de pieza, no será efectuado hasta la recepción e inspección por IASO, de la pieza defectuosa.

Para la efectividad de la presente garantía, el comprador deberá acreditar la fecha de adquisición, acompañando también la documentación que acompaña el producto.

La existencia de daños o falta de bultos en una mercancía recibida de una empresa de transporte, deberán ser reflejados en el albarán firmado por el transportista, para poder realizar la reclamación correspondiente y comunicado antes de 24 horas. De otro modo IASO no se hace responsable de dicha reclamación, corriendo a cargo del receptor.

Cualquier litigio se someterá a la jurisdicción y competencias exclusivas de los juzgados y tribunales de Barcelona. La venta se regirá por la ley Española.

- La sociedad IASO se reserva el derecho por la reparación o el cambio del producto defectuoso.
- No se otorga ninguna garantía respecto al normal desgaste por uso de los productos.
- No cubre el producto que haya sido reparado o manipulado por personas no autorizadas.
- Deterioros resultantes de un mal montaje.
- Deterioros de un mal uso.

EXCLUSIONES DE GARANTÍA A AÑADIR, EN COBERTORES, COBERTORES DESLIZANTES DE SEGURIDAD Y CUBIERTAS AUTOMÁTICAS

- Averías producidas por abrasión de cantos o piedras de coronación cortantes.
- Todo deterioro o envejecimiento prematuro de las coberturas SOLARES, que por su acción lumínica filtrante, tal como se especifican en las instrucciones de uso, deben estar protegidas del sol al estar almacenadas, especialmente si están recogidas en varias capas o sobre enrollador.
- Sobrecarga de nieve.
- Vientos muy fuertes.
- Deterioros y decoloraciones producidos por productos químicos de limpieza, o concentrados de "chock", utilizados especialmente para la recuperación del agua o limpieza de paredes.
- Manchas producidas por el contacto y fermentación de frutos y hojas.
- Deterioros y manchas producidas por el hibernaje o almacenamiento del material, sucio o húmedo, tal como se advierte en las instrucciones de uso.
- La garantía no cubre la corrosión en los enrolladores, cuando sean utilizados en instalaciones equipadas con aparatos de tratamiento de agua por electrolisis con sal.
- Los daños producidos por tratamientos, a base de cobre.
- Esta garantía cubre únicamente el reemplazar o reparar las piezas reconocidas como defectuosas, declinando toda responsabilidad, indemnización o costes de transporte.
- Esta garantía no será válida, hasta el pago total de la factura del producto concerniente.
- Todo deterioro producido en un componente de la motorización de un enrollador, por la inmersión en el agua; motor, mando a distancia, transformador..., no está garantizado.
- Toda manipulación, transformación del uso o aportación de elementos extraños al conjunto de componentes de motorización de enrolladores.

EXCLUSIONES A AÑADIR EN PISCINAS:

- Decoloraciones y deterioros, por la utilización de productos de tratamiento y limpieza, agresivos para el PVC, especialmente cloros de disolución lenta, tal y como se advierte en las instrucciones de utilización.
- Cualquier incorporación a la piscina, de elementos o accesorios no pertenecientes a la marca IASO.
- Manchas en la base del recipiente, por la fermentación de sustancias orgánicas, hojas, hierbas.... atrapadas bajo la piscina.
- Manchas producidas por algas, especialmente por abandono prolongado del buen estado del agua.
- Las garantía no incluyen los gastos de mano de obra del desmontado, vaciado y agua.

EXCLUSIONES A AÑADIR EN VALLAS:

- Toda rotura de piezas o componentes, producidos por el arranque de las fijaciones al suelo, que presuponen tal como se advierte en las instrucciones de montaje, que es imprescindible disponer de unas condiciones mínimas de resistencia y del terreno.

EXCLUSIONES A AÑADIR EN CUBIERTAS AUTOMÁTICAS:

- Las tempestades y granizadas, que pudieran marcar la cubierta. Las perforaciones en las lamas producidas por el arrojado de objetos o piedras.

GARANTÍA DEL TRANSPORTE

Los daños, roces, clara pérdida de material, aplastamientos o la falta de bultos existentes en una expedición recibida de un transporte, deberán ser reflejados en el albarán, como incidencia y firmado por el transportista. Además debe comunicarse a IASO, **antes de 24 horas**. De otra forma, IASO no se hace responsable de dicha reclamación, corriendo el perjuicio a cargo del receptor.



IASO S.A. Av. Exèrcit 35-37. 25194 Lleida. España
Tel. 973 27 30 24 piscinas@iasoglobal.com
www.iasoglobal.com

América Latina – Andorra – España – Francia – Oriente Medio – Portugal – Reino Unido – Túnez